

ВАРАЈАТИ

- НАСЛОНИ ОД ПОЛИУРЕТАН 20кг/м³
- СЕДИШТЕ ОД НЕДЕФОРМИРАЧКИ ВИСОКО ОТПОРЕН ПОЛИУРЕТАН 35кг/м³
- НАСЛОНСКИ ПЕРНИЦИ ПОЛНЕТИЦА ОД МЕЛЕН СУНГЕР И СИЛИКОН
- МЕТАЛНА НОГАРКА SPK-80 H-15,5cm

*****НАПОМЕНА: +/-2cm Е ДОЗВОЛЕНО ОТСТАПУВАЊЕ ОД КРАЈНИТЕ ТАПАЦИРАНИ МЕРКИ**



ИЗГЛЕДИ

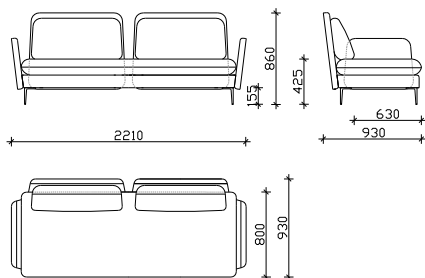

СОФА ЕЛЕМЕНТИ

ДВОСЕД

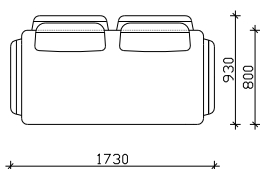

ДВОИПОЛСЕД

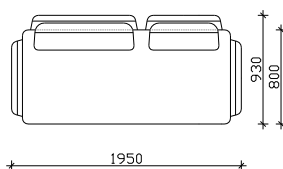

ТРОСЕД

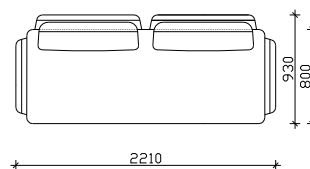

АГОЛНИ ЕЛЕМЕНТИ

АГОЛЕН ДВОСЕД

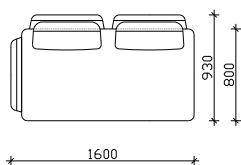

АГОЛЕН ДВОИПОЛСЕД

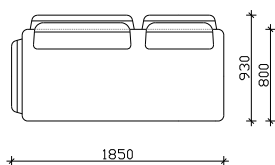

АГОЛЕН ТРОСЕД

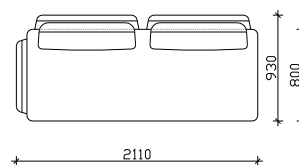

ТРОСЕД ПРОДОЛЖЕН 213cm

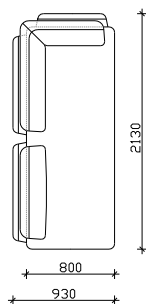

ТРОСЕД ПРОДОЛЖЕН 213cm

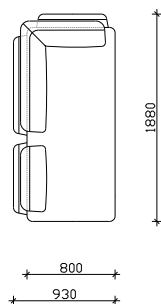

РЕЛАКС

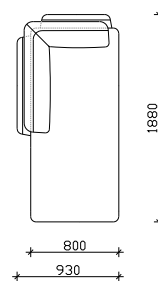

ЕДНОСЕД 100cm

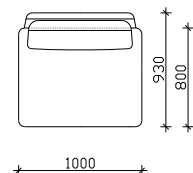

ЕДНОСЕД 75cm

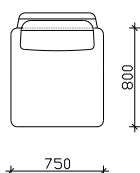

ТАБУРЕТКА

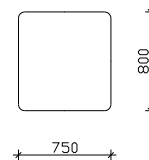

ВАРАЈАТИ

- НАСЛОНИ ОД ПОЛИУРЕТАН 20кг/м³
- СЕДИШТЕ ОД НЕДЕФОРМИРАЧКИ ВИСОКО ОТПОРЕН ПОЛИУРЕТАН 35кг/м³
- НАСЛОНСКИ ПЕРНИЦИ ПОЛНЕТИЦА ОД МЕЛЕН СУНГЕР И СИЛИКОН
- МЕТАЛНА НОГАРКА SPK-80 H-15,5cm

***НАПОМЕНА: +/-2cm Е ДОЗВОЛЕНО ОТСТАПУВАЊЕ ОД КРАЈНИТЕ ТАПАЦИРАНИ МЕРКИ



АГОЛНИ ВАРИЈАНТИ

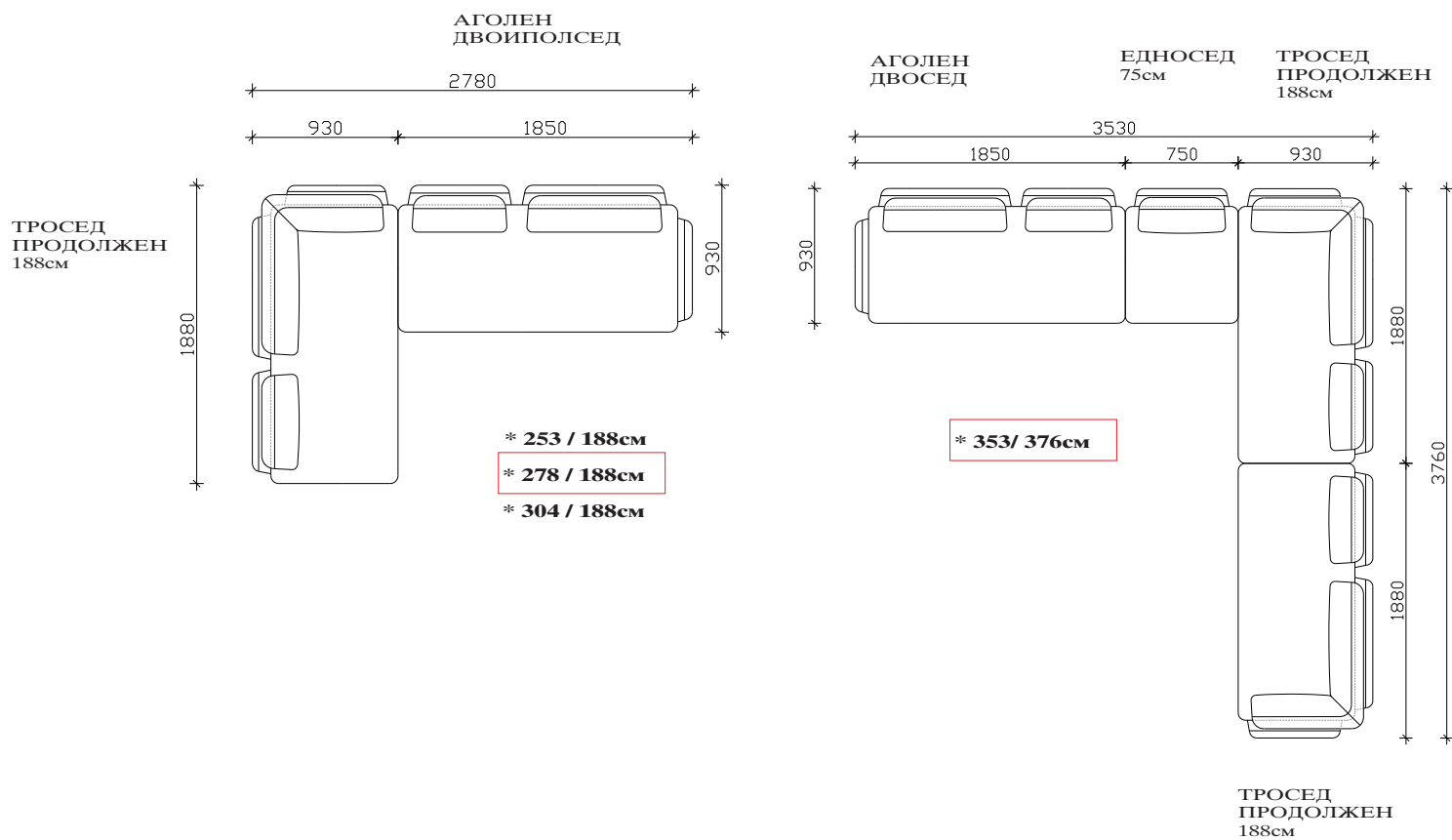

ВАРАЈАТИ

- НАСЛОНИ ОД ПОЛИУРЕТАН 20кг/м³
- СЕДИШТЕ ОД НЕДЕФОРМИРАЧКИ ВИСОКО ОТПОРЕН ПОЛИУРЕТАН 35кг/м³
- НАСЛОНСКИ ПЕРНИЦИ ПОЛНЕТИЦА ОД МЕЛЕН СУНГЕР И СИЛИКОН
- МЕТАЛНА НОГАРКА SPK-80 H-15,5cm

***НАПОМЕНА: +/-2cm Е ДОЗВОЛЕНО ОТСТАПУВАЊЕ ОД КРАЈНИТЕ ТАПАЦИРАНИ МЕРКИ



ИЗГЛЕДИ

СОФА КРЕВЕТ

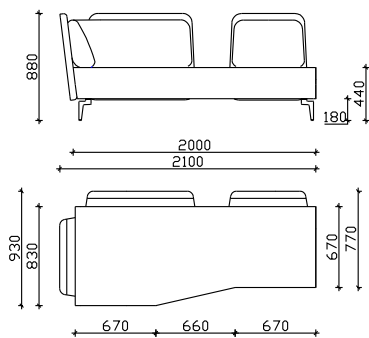

АГОЛНИ ВАРИЈАНТИ

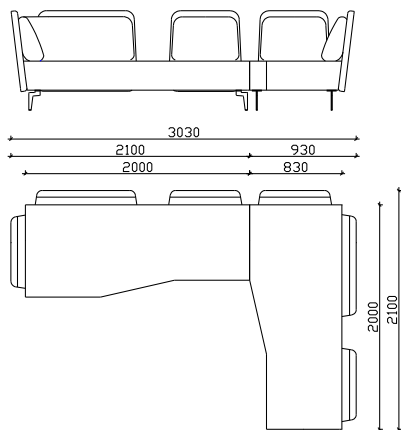

* 303/ 210cm

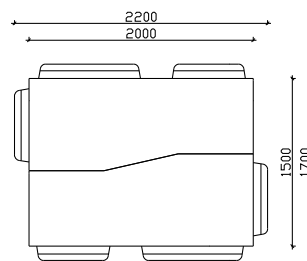

* 220/ 170cm