

КЈУ

- ПОДВИЖНИ НАСЛОНИ И ПОДВИЖНИ РАКОНАСЛОНИ
- ФИКСНО ТАПАЦИРАЊЕ
- НАСЛОНСКИ И СЕДЕЧКИ ПЕРНИЦИ ОД НЕДЕФОРМИРАЧКИ ВИСОКО ОТПОРЕН ПОЛИУРЕТАН
- МЕТАЛНИ НОГАРИ ASL 21-H=6cm (ОПЦИОНАЛНО ДРВЕНИ)

НАПОМЕНА: ±2cm Е ДОЗВОЛЕНО ОДСТАПУВАЊЕ ОД КРАЈНИТЕ ТАПАЦИРАНИ МЕРКИ



ИЗГЛЕДИ

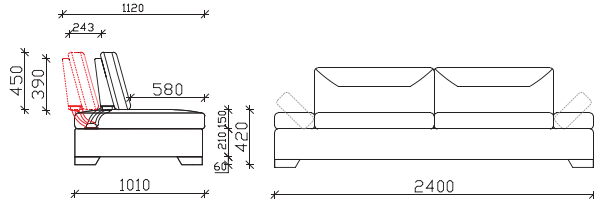

СОФА ЕЛЕМЕНТИ

ТРОСЕД

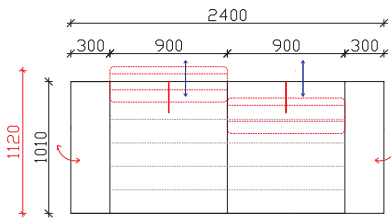

ДВОИПОЛСЕД

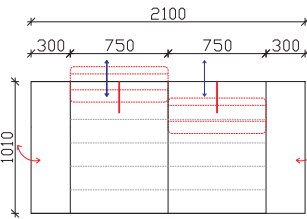

ДВОСЕД

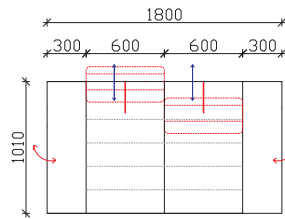

ФОТЕЉА

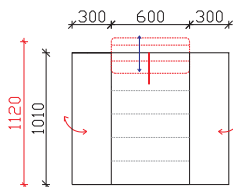

ТАБУРЕТКИ

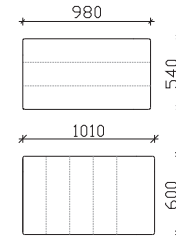

АГОЛНИ ЕЛЕМЕНТИ

ТРОСЕД АГОЛЕН

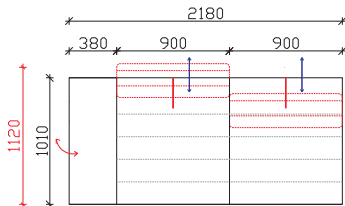

ДВОИПОЛСЕД АГОЛЕН

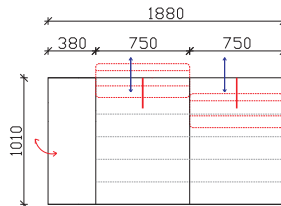

ДВОСЕД АГОЛЕН

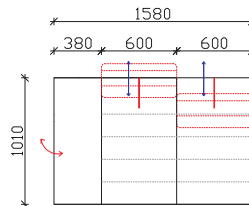

ЕДНОСЕД 60

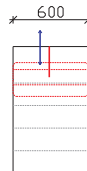

ЕДНОСЕД 75

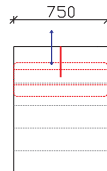

ЕДНОСЕД 90

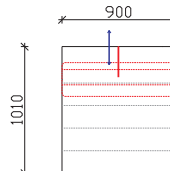

КЈУ

- ПОДВИЖНИ НАСЛОНИ И ПОДВИЖНИ РАКОНАСЛОНИ
- ФИКСНО ТАПАЦИРАЊЕ
- НАСЛОНСКИ И СЕДЕЧКИ ПЕРНИЦИ ОД НЕДЕФОРМИРАЧКИ ВИСОКО ОТПОРЕН ПОЛИУРЕТАН
- МЕТАЛНИ НОГАРИ ASL 21-Н=6см (ОПЦИОНАЛНО ДРВЕНИ)

НАПОМЕНА: ±2см Е ДОЗВОЛЕНО ОДСТАПУВАЊЕ ОД КРАЈНИТЕ ТАПАЦИРАНИ МЕРКИ



АГОЛ

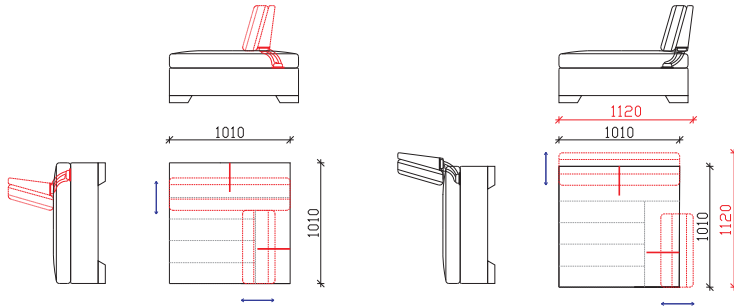

ЗАТВОРЕНА ПОЗИЦИЈА

ОТВОРЕНА ПОЗИЦИЈА

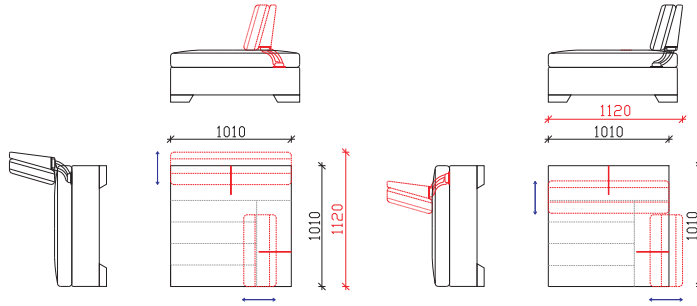

ЕДНА ОТВОРЕНА ПОЗИЦИЈА

РЕЛАКС

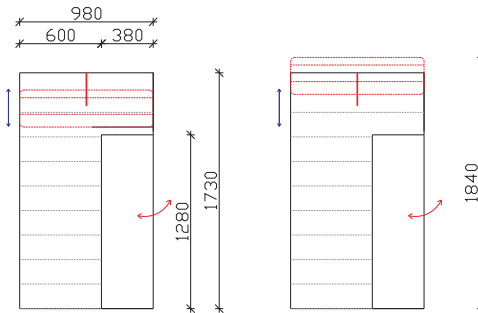

РЕЛАКС ЗАТВОРЕНА И ОТВОРЕНА ПОЗИЦИЈА

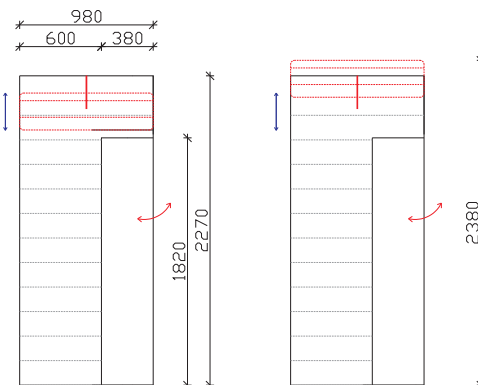

РЕЛАКС ПРОДОЛЖЕН ЗАТВОРЕНА И ОТВОРЕНА ПОЗИЦИЈА

- ПОДВИЖНИ НАСЛОНИ И ПОДВИЖНИ РАКОНАСЛОНИ
- ФИКСНО ТАПАЦИРАЊЕ
- НАСЛОНСКИ И СЕДЕЧКИ ПЕРНИЦИ ОД НЕДЕФОРМИРАЧКИ ВИСОКО ОТПОРЕН ПОЛИУРЕТАН
- МЕТАЛНИ НОГАРИ ASL 21-H=6cm (ОПЦИОНАЛНО ДРВЕНИ)

НАПОМЕНА: ±2cm Е ДОЗВОЛЕНО ОДСТАПУВАЊЕ ОД КРАЈНИТЕ ТАПАЦИРАНИ МЕРКИ



ТРОСЕД ПРОДОЛЖЕН

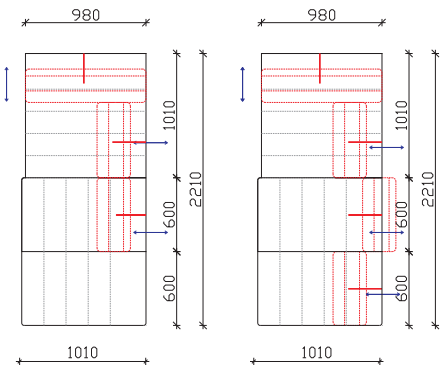

ТРОСЕД ПРОД 221
-1 НАСЛОН 60
-1ТАБ.60

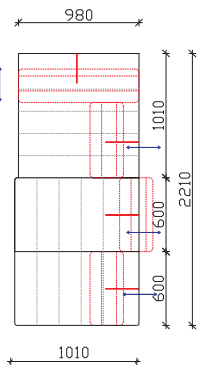

ТРОСЕД ПРОД 221
-2 НАСЛОНИ 60

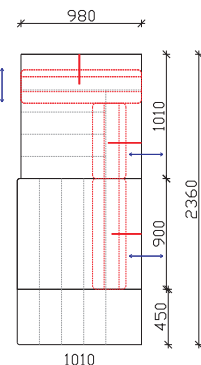

ТРОСЕД ПРОД 236
-1 НАСЛОН 90
-1ТАБ.45

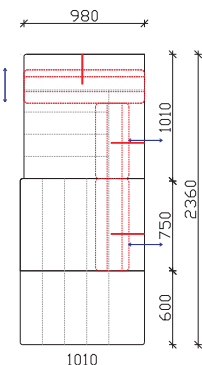

ТРОСЕД ПРОД 236
-1 НАСЛОН 75
-1ТАБ.60

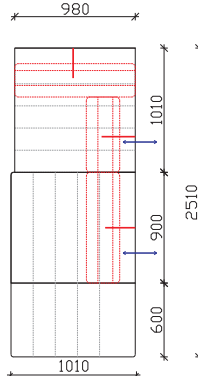

ТРОСЕД ПРОД 251
-1 НАСЛОН 90
-1ТАБ.60

АГОЛНИ ВАРИЈАНТИ

ТРОСЕД АГОЛЕН + РЕЛАКС

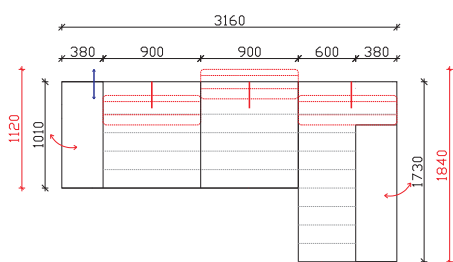

* 316/173(184)cm *316/227(238)cm

* 286/173(184)cm *286/227(238)cm

* 256/173(184)cm *256/227(238)cm

ТРОСЕД АГ. + АГОЛ + ДВОСЕД АГ.

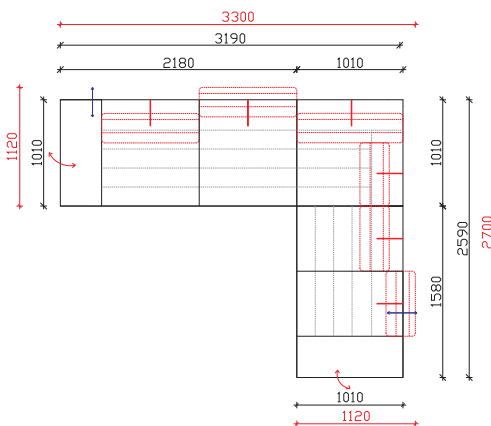

* 319(330)/319cm *319(330)/289cm * 319(330)/259cm

* 289(300)/289cm *289(300)/259cm

* 259(270)/259cm

ТРОСЕД АГ. + ТР.ПРОД.

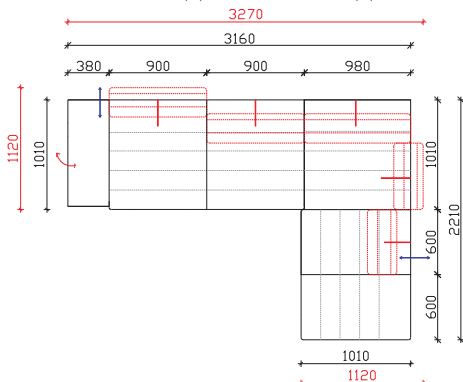

* 316(327)/221(232)cm *316(327)/236(247)cm *316(327)/251(262)cm

* 286(297)/221(232)cm *286(297)/236(247)cm *286(297)/251(262)cm

* 256(267)/221(232)cm *256(267)/236(247)cm *256(267)/251(262)cm